



## Bestellung/Commande FAX 044 807 17 18

Bitte ausfüllen, sichern und faxen, oder PDF direkt mailen.

Compléter, sauvegarder et envoyer par fax, ou envoyer directement le PDF.

Gemäss den aktuellen Allgemeinen Geschäftsbedingungen von JORDAHL H-BAU, [www.jordahl-hbau.ch](http://www.jordahl-hbau.ch)

Selon les présentes conditions générales de JORDAHL H-BAU, [www.jordahl-hbau.ch](http://www.jordahl-hbau.ch)

Hier klicken und direkt mailen  
Cliquez ici pour envoyer par e-mail

**JORDAHL H-BAU**

Stand 03.2014

Baubjekt Chantier	_____	Liste Nr. Liste no	_____	Plan Nr. Plan no	_____
		Datum Date	_____	Gezeichnet Établi par	_____
Bauteil Partie concernée	_____	Bestellt durch Commandé par	_____		
Ingenieur Ingénieur	_____				
		Liefertermin Délai de livraison	_____		
		Genaue Lieferadresse Adresse de livraison	_____		
Telefon/Fax Téléphone/Fax	_____				
Bauunternehmung Entrepreneur	_____				
		Tel. Baustelle Tél. Chantier	_____		

## Zweiteilige Zuganker/Tirants en deux partie

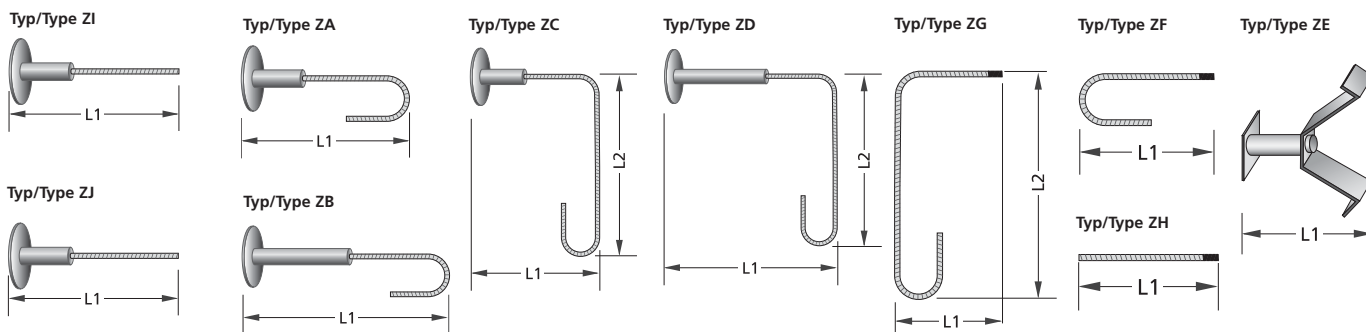

Alle Ankertypen sind in folgenden Stahlqualitäten lieferbar:

Tous les types de tirants sont disponibles dans les qualités d'acier suivantes:

1.4301, 1.4362, 1.4401, 1.4429, 1.4462, 1.4529, 1.4571

Pos.	Typ Type	Stahlqualität Qualité d'acier	Stahl/Acier Ø mm	Abmessungen in cm/Dimensions en cm		Menge/Quantité Stk./pcs.
				L1	L2	
Muster	ZC	1.4362	12	40	60	3
Muster	ZF	1.4362	12	50	-	3

Ihr Lieferant/Votre fournisseur:

Generalvertrieb und technische Beratung/Vente et conseils techniques:

**JORDAHL H-BAU AG**

Zürichstrasse 38a, 8306 Brüttsellen

Tel. 044 807 17 17, Fax 044 807 17 18

[info@jordahl-hbau.ch](mailto:info@jordahl-hbau.ch), [www.jordahl-hbau.ch](http://www.jordahl-hbau.ch)



## Bestellung/Commande FAX 044 807 17 18

Bitte ausfüllen, sichern und faxen, oder PDF direkt mailen.

Compléter, sauvegarder et envoyer par fax, ou envoyer directement le PDF.

Gemäss den aktuellen Allgemeinen Geschäftsbedingungen von JORDAHL H-BAU, [www.jordahl-hbau.ch](http://www.jordahl-hbau.ch)

Selon les présentes conditions générales de JORDAHL H-BAU, [www.jordahl-hbau.ch](http://www.jordahl-hbau.ch)

Hier klicken und direkt mailen  
Cliquez ici pour envoyer par e-mail

**JORDAHL H-BAU**

Stand 03.2014

Baubjekt Chantier	_____	Liste Nr. Liste no	_____	Plan Nr. Plan no	_____
		Datum Date	_____	Gezeichnet Établi par	_____
Bauteil Partie concernée	_____	Bestellt durch Commandé par	_____		
Ingenieur Ingénieur	_____				
		Liefertermin Délai de livraison	_____		
		Genauere Lieferadresse Adresse de livraison	_____		
Telefon/Fax Téléphone/Fax	_____				
Bauunternehmung Entrepreneur	_____				
		Tel. Baustelle Tél. Chantier	_____		

### Einteilige Zuganker/Tirants en une parties

Typ/Type A/\*AS

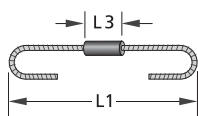

Typ/Type C/\*CS

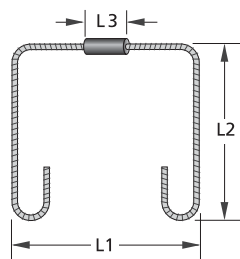

Typ/Type E/\*ES

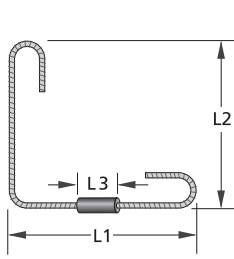

Typ/Type D/\*DS

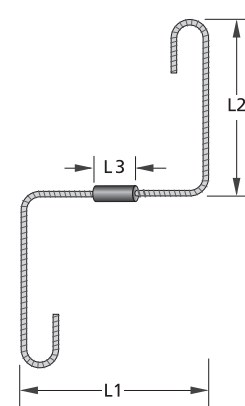

Typ/Type H/\*HS

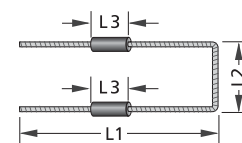

Typ/Type B/\*BS

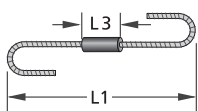

Typ/Type G/\*GS

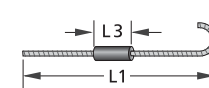

Typ/Type F/\*FS

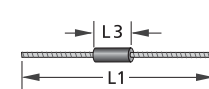

Alle Ankertypen sind in folgenden Stahlqualitäten lieferbar:

Tous les types d'ancrage sont livrables dans les qualités d'acier suivantes: 1.4301, 1.4362, 1.4401, 1.4429, 1.4462, 1.4529, 1.4571

\* Typen mit Schaumstoff/Types avec mousse

\*\* L 3 = Länge des Schaumstoffes/Longueur de la mousse

Pos.	Typ Type	Stahlqualität Qualité d'acier	Stahl/Acier Ø mm	Abmessungen in cm/Dimensions en cm			Menge/Quantité Stk./pcs.
				L1	L2	**L3	
Muster	*CS	1.4362	12	50	50	15	3
Muster	C	1.4362	12	50	50	-	3

Ihr Lieferant/Votre fournisseur:

Generalvertrieb und technische Beratung/Vente et conseils techniques:

**JORDAHL H-BAU AG**

Zürichstrasse 38a, 8306 Brüttsellen

Tel. 044 807 17 17, Fax 044 807 17 18

[info@jordahl-hbau.ch](mailto:info@jordahl-hbau.ch), [www.jordahl-hbau.ch](http://www.jordahl-hbau.ch)